

bruksanvisning/ user manual



TVP 5481

Cylinda
år efter år

Vänligen läs den här användarmanualen först!

Kära kund,

Tack för att du har valt en Cylinda-produkt. Vi hoppas att din produkt, som tillverkats med hög kvalitet och teknik, kommer ge dig de bästa resultaten. Vi råder dig att läsa igenom den här manualen och den tillhörande dokumentationen noga innan du använder din produkt, och att du behåller manualen för framtida referens. Om du vidarebefordrar produkten till någon annan ska manualen också medfölja. Var uppmärksam på detaljer och varningar som anges i den här användarmanualen, och följ instruktionerna.

Använd den här manualen för modellen som anges på framsidan.



Läs instruktionerna.

Symbolförklaring

I hela den här användarmanualen används följande symboler:

	Viktig information eller användbara tips om användning.
	Varningar för farliga situationer för liv och egendom.
	Varning för elchock.
	Varning för heta ytor.
	Varning för brandfara.
	Produktens förpackningsmaterial tillverkas av återvunnet material, i enlighet med våra nationella miljöbestämmelser.

Avyttra inte förpackningsmaterialet i hushållssoporna, eller annat skräp, avyttra det endast på avsedda återvinningsstationer.

1 Viktiga instruktioner för säkerhet och miljö

Den här delen innehåller säkerhetsinstruktioner som hjälper till att skydda ifrån personskador och egendomsskador. Underlåtelse att följa dessa instruktioner kommer att häva alla garantier.

1.1 Allmän säkerhet

- Torktummlaren kan användas av barn och över 8 års ålder, samt av personer som har fysisk och sensorisk eller mental nedsättning eller saknar erfarenhet och kunskap, under förutsättning att de är under övervakning eller utbildade i hur man säkert använder produkten och de risker som den medför. Barn ska inte leka med produkten. Rengörings- och underhållsarbete ska inte utföras av barn såvida de inte är under övervakning av någon.
- Barn som är yngre än 3 år, bör hållas borta om de inte konstant övervakas.
- Justerbara fötter får inte tas bort. Spalten mellan torken och golvet får inte minskas med material så som mattor, trä eller tejp. Det kan medföra problem med torken.
- Utför alltid installations och reparationsförfaranden av godkänd serviceverkstad. Tillverkaren ska inte hållas ansvarig för skador som kan uppkomma genom förfaranden som utförs av icke auktoriserade personer.
- Rengör aldrig torken genom att spola vatten på den! Det förekommer risk för elchock!

Viktiga instruktioner för säkerhet och miljö

1.1.1 Elsäkerhet



Elsäkerhetsinstruktioner ska följas medan elanslutningar görs vid installationen.



Apparaten får inte strömföras via en extern kopplingsanordning, såsom en timer, eller vara ansluten till en krets som regelbundet slås på och stängs av av en anordning.

- Anslut torken till ett jordat uttag som skyddas av en säkring med, ett på märkplattan, angivet värde. Jordningsinstallationen ska utföras av en utbildad elektriker. Vårt företag ska inte hållas ansvariga för några skador som kan uppkomma när torken används utan jordning i enlighet med de lokala bestämmelserna.
- Volttal och tillåtet säkringsskydd anges på märkplattan.
- Den angivna spänningen måste vara samma som i din huvudström.
- Koppla ur torken när den inte används.
- Koppla ur torken ifrån huvudströmmen vid installation, underhåll, rengöring och reparationsarbete.
- Vidrör inte kontakten med våta händer! Koppla aldrig ur genom att dra kabeln, håll alltid i kontakten när du drar ut kabeln.
- Använd inte förlängningskablar, hubbar eller adaptorer för att ansluta torken till strömkällan, detta är för att minska risken för brand och elchock.
- Strömkabeln måste vara inom räckhåll efter installationen.



Skadade huvudkablar ska bytas ut och man ska underrätta en serviceverkstad om bytet.



Om torken är defekt får den inte användas såvida den inte är reparerad av en godkänd serviceverkstad! Det förekommer risk för elchock!

Viktiga instruktioner för säkerhet och miljö

1.1.2 Produktsäkerhet



Saker att ta hänsyn till av brandriskskäl:

Nedan angivna tvätt eller förmål får inte torkas i torken med hänsyn till brandrisken.

- Otvättade kläder
 - Plagg som är nedsmutsade med olja, aceton, alkohol, bränsleolja, kerosen, smutsborttagare, terpentin, paraffin, eller paraffinborttagare, dessa måste tvättas i varmt vatten med mycket rengöringsmedel innan de ska torkas i torken.
- Särskilt av den här anledningen måste ovanstående smutsfläckar tvättas mycket noga, för att göra detta, använd mycket rengöringsmedel och välj en hög tvättemperatur.



Nedanstående specificerad tvätt eller plagg får inte torkas i torken på grund av brandrisken:

- Saker eller kuddar med skumgummi (latexgummi), duschdrapperier, vattenresistenta textilier samt material med gummiförstärkning och gummidynor.
- Kläder rengjorda med industriella kemikalier.

Saker såsom tändare, tändstickor, mynt, metalldelar, nålar m.m. kan skada trumman eller leda till funktionsproblem.

Kontrollera därför all tvätt som du kommer lasta i din tork.

Stoppa aldrig torktummlaren innan programmet är slutfört. Om du måste göra detta, ta bort all tvätt snabbt och lägg dem på ytor för att minska hettan.



Kläder som inte är helt torkade kan självantända efter att torkningen avslutats.

- Du måste ha nog med ventilation för att förhindra att gaser kommer ut ifrån enheter som körs på andra bränslen inklusive öppna flammor som kan finnas i rummet och ge en antändande effekt.

Viktiga instruktioner för säkerhet och miljö



Underkläder som innehåller metallförstärkning får inte torkas i torken. Torken kan skadas om metallförstärkningen lossnar eller går sönder under torkningen.



Använd mjukmedel och liknande produkter i enlighet med tillverkarens instruktioner.



Rengör alltid luddfiltret innan eller efter varje last. Kör aldrig torken utan att luddfiltret är installerat.

- Försök inte reparera torken själv. Utför inte något reparationsarbete eller reservdelsbyte på produkten, även om du vet eller har möjligheten att utföra ingreppet, med undantag för när det tydligt anges i bruksanvisningen eller i servicemanualen. Annars försätter du ditt eget och andras liv i fara.
- Installera din tork på platser som är passande för hemanvändande. (I inomhus miljö, ej för fuktig eller kall omgivning.)
- Kontrollera att inte husdjur kliver in i torken. Kontrollera insidan av torken innan den används.
- Luta dig inte på luckan när den är öppen, den kan då gå sönder.
- Luddet får inte ansamla sig i torken

1.2 Montering på tvättmaskin

- En enhet för att fästa de två maskinerna måste användas när du installerar torken på en tvättmaskin. Enheten som sammanför de två maskinerna måste vara godkänd av en serviceverkstad.
- Totalvikten för tvättmaskinen och torken - med full last- när de placeras på varandra, blir cirka 180 kg. Placera produkten på ett plant golv som har tillräcklig bärkraft.



Tvättmaskinen får inte placeras på torken. Var noga med ovanstående varningar vid installation på din tvättmaskin.

Viktiga instruktioner för säkerhet och miljö

Installationstabell för tvättmaskin och tork

Torkens djup	Tvättmaskinens djup						
	62 cm	60 cm	54 cm	50 cm	49 cm	45 cm	40 cm
54 cm	Kan installeras					Kan installeras	Kan inte installeras
60 cm	Kan installeras					Kan inte installeras	

1.3 Avsedd användning

- Torken har utformats för hemmabruk. Den är inte lämplig till kommersiellt bruk och får inte användas utanför sitt avsedda användningsområde.
- Använd torken, endast till att torka tvätt som är märkt för torkning.
- Tillverkaren avsägar sig allt ansvar ifrån fel som härstammar ifrån felaktigt användande eller felaktig transport.
- Under en 10 års period kommer reservdelar att finnas tillgängliga för att använda torken ordentligt.

1.4 Barnsäkerhet

- Paketeringsmaterial är farliga för barn. Förvara paketeringsmaterialet på en plats oåtkomlig för barn.
- Elprodukter är farliga för barn. Låt inte barn vara i närheten av produkten när den är igång. Låt dem inte leka med torken. Använd barnspärren för att förhindra barn ifrån att leka med torken.



Barnspärren finns på kontrollpanelen. **(Se Barnspärr)**

- Håll luckan stängd när torken inte används.

Viktiga instruktioner för säkerhet och miljö

1.5 I enlighet med WEEE-bestämmelser och avyttring av avfallsprodukter



Den här produkten gäller under EU WEEE-direktivet (2012/19/EU).

Den här produkten är försedd med en klassificeringssymbol för avfallshantering av elektriskt och elektroniskt material (WEEE).

Denna produkt är tillverkad med delar av hög kvalitet samt material som kan återanvändas och återvinnas. Produkten får inte slängas i hushållssoporna eller i annat avfall vid livsslut. Ta den till en återvinningsstation för elektrisk och elektronisk utrustning. Kontakta din kommun för mer information om närmaste återvinningsstation.

1.6 I enlighet med RoHS-direktivet:

Produkten du har köpt gäller under EU RoHS-direktivet (2011/65/EU). Den innehåller inga av de farliga eller förbjudna material som anges i direktiven.

1.7 Paketinformation

Produktens förpackningsmaterial tillverkas av återvunnet material, i enlighet med våra nationella miljöbestämmelser. Avyttra inte paketeringsmaterialet tillsammans med hushållsavfall eller andra sopor. Ta dem till återvinningen för paketeringsmaterial som utsetts av de lokala myndigheterna.

Viktiga instruktioner för säkerhet och miljö

1.8 Teknisk specifikation



SV

Höjd (justerbar)	84,6 cm / 86,6 cm*
Bredd	59,7 cm
Djup	58,9 cm
Kapacitet (max)	8 kg**
Nettovikt (\pm 4 kg)	46 kg
Spänning	Se etikett***
Ingångsström	
Modellkod	

* Min.-höjd: Höjd med justerbara ben infällda.
Max.-höjd: Höjd med justerbara ben helt utfällda.

** Tvättens torkvikt innan tvätt.

*** Märkskylten återfinns bakom luckan.

	Tekniska specifikationen för torken kan omspecificeras utan vidare förvarning, för att förbättra produktens kvalitet.
	Siffrorna i den här manualen är schematiska och kanske inte är helt överrensstämmande.
	Värden som anges på skyltarna på torken eller i annan publicerad dokumentation som medföljer torken är framtagna i laboratorium och i enlighet med gällande standarder. Beroende på drifts- och miljövillkor för torken kan värdena variera.

2 Din tork

2.1 Paketinnehåll

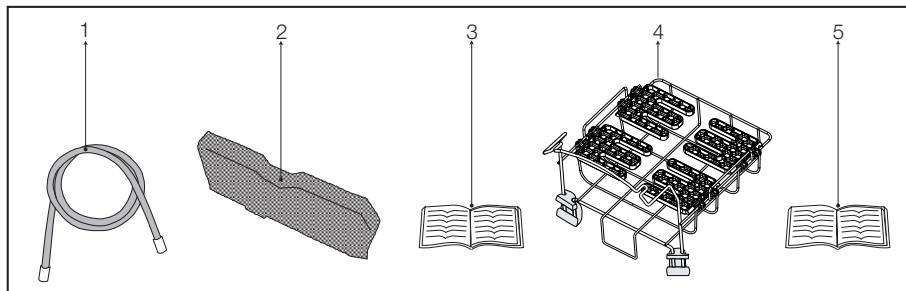

1. Dräneringsrör för vatten*
2. Extrafilter till lådan*
3. Användarmanual
4. Torkkorg*
5. Torkkorg, användarmanual*

*Dessa medföljer din maskin, beroende på vilken modell du har.

3 Installation

Innan du ringer närmaste serviceverkstad för installation av torken, säkerställ att den elektriska installationen och vattenutloppet är lämpligt i enlighet med användarmanualen. **(Se 3.3 Anslutning till avloppet, samt 3.5 Elektrisk anslutning)** Om dessa inte är passande, kontakta en utbildad elektriker och tekniker för att utföra nödvändigt arbete.



Förberedelser för installation av torkens plats likv ä! som elektricitet och avloppsvatten är kundens ansvar.



Innan installationen ska du visuellt kontrollera torken så den inte har några defekter. Om torken är skadad, installera den inte. Skadade produkter kan vara en säkerhetsrisk.



Låt torken stå i 12 timmar innan du börjar använda den.

3.1 Lämplig installationsplats

Installera torken på en stabil och plan yta.

Torken är tung. Flytta inte på den själv.

- Använd din tork i ett välventilerat, dammfritt utrymme.
- Luftspalten mellan torken och ytan ska inte minskas av material såsom mattor, trä eller tejp.
- Täck inte för ventilationsgallret på torken.
- Det får inte finnas låsbara, glid- eller gångjärnsluckor som kan blockera öppningen för luckan, där du installerar din tork.
- När torken är installerad ska den stå på samma plats som den anslutits. Vid installation av torken, kontrollera att dess bakre vägg inte vidrör något (kran, uttag m.m.).
- Placera torken minst 1 cm ifrån kanterna till andra möbler.
- Din tork kan användas vid temperaturer mellan +5 °C och +35 °C. Om miljön faller utanför den ramen kommer torkens prestanda att påverkas negativt och den kan skadas.
- Den bakre ytan ska placeras mot en vägg.



Placera inte torken på strömkabeln.

3.2 Ta bort anportsäkerhetsmonteringen



Ta bort transportsäkerhetsmonteringen innan du använder torken för första gången

- Öppna luckan.
- Det finns en nylonpåse inne i trumman som innehåller en bit skumgummi. Ta ut den och påsen ur trumman
- Dra nylonen mot dig och ta bort transportsäkerhetsmonteringen.

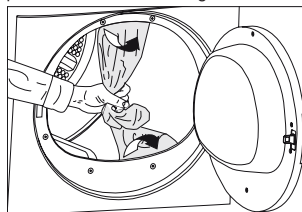

Kontrollera att inga delar av transportsäkerhetsmonteringen är kvar i trumman.

3.3 Anslutning till avloppet

I produkter som är utrustade med kondensatorenhet, samlas vattnet i tanken under torkprocessen. Du ska tömma samlat vatten efter varje torkcykel. Du kan direkt tömma samlat vatten via kondensvattenslangen som kommer med produkten, istället för att regelbundet tömma vattnet som samlats i tanken.

Anslutning av utloppsslangen

- 1-2 Dra slangen bakom torken för hand, för att koppla bort den ifrån där den anslutits. Använd inte verktyg för att ta bort slangen.
- 3 Anslut änden av utloppsslangen som kommer med torken, till anslutningspunkten du tog bort slangen ifrån i föregående steg.
- 4 Anslut den andra änden av utloppsslangen direkt i avloppet eller till vasken.

Installation

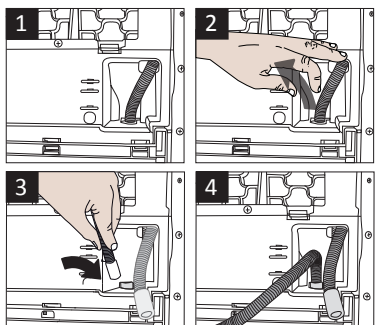

Slanganslutningen ska utföras på ett säkert sätt. Ditt utlopp kan svämma över om slangens lossnar ifrån sin kåpa när vattnet töms.



Vattenslangen ska fästas på en höjd av 80 cm, max.



Kontrollera att vattenslangen inte trampas på och att den inte är vikt mellan utloppet och maskinen.

3.4 Justera fötter

- För att säkerställa att torken körs tystare och vibrationsfritt måste fötterna justeras och balanseras. Balansera maskinen genom att justera fötterna.
- Vrid på fötterna åt vänster eller höger till torken står helt jämt och staigt.

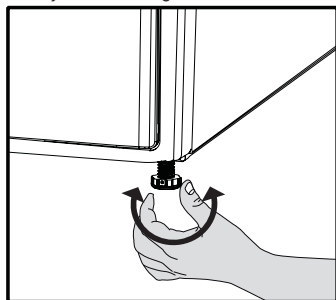

Skruva aldrig bort de justerbara fötterna ifrån sina kåpor.

3.5 Elektrisk anslutning

För särskilda instruktioner om elanslutningens krav under installationen (se 1.1.1 **Elsäkerhet**)

3.6 Transport av torken

Koppla ur torken innan transporten.

Töm den på allt vatten som finns i torken. Om direkt utloppstömning har gjorts ska du ta bort slanganslutningen.



Vi rekommenderar att du bär torken i upprätt position. Om det inte är möjligt att bära maskinen i upprätt position rekommenderas att bära den med lutning mot höger sida, sett framifrån.

3.7 Ljudvarningar



Det är normalt att höra metalliska ljud ifrån kompressorn ibland under drift.

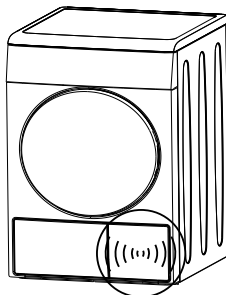

Vattensamling under driften pumpas till vattentanken. Det är normalt att höra pump ljud under den här processen.

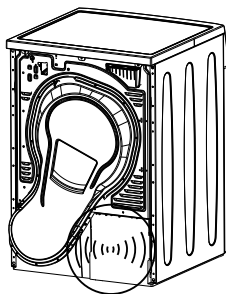







3.8 Byta belysningen











Om en belysningslampa används i din torktumlare. För att byta lampan/LED:n som används för upplysningen i din torktumlare, ring din serviceverkstad. Lampan(orna) som används i den här applikationen passar inte för hushållsbelysning i rum. Den avsedda användningen för lampan är att hjälpa till vid in och uttag av tvätt i torktumlaren. Lamporna i den här utrustningen måste tåla extrema miljöer så som vibrationer och temperaturer över 50 °C.







4 Förberedelse

4.1 Tvätt som passar att torka i torken

Lyd alltid instruktionerna som anges på plaggets tvättråd. Torka endast tvätt som har en märkning om att de är passande för torkning i torktumlare och kontrollera att du väljer ett passande program.

TVÄTTSYMBOLER													
	Torksymboler		Lämplig för torktumling		Strykfri		Fintvätt		Torka inte i torktumlare		Torka inte		Ej kemtvätt

	Torkningsinställningar										
		I valfri temperatur	I hög temperatur	I medeltemperatur	I låg temperatur	Utan värme	Hängtorkning	Liggertorkning	Hängvåstorkning	Lägg i skuggan för att torka	Kemtvätt

	Strykvätt					
	Torka eller ånga	Strykning i hög temperatur	Strykning i medelhög temperatur	Strykning i låg temperatur	Stryk ej	Strykning utan ånga
	Maxtemperatur	200 °C	150 °C	110 °C		

4.2 Tvätt som inte passar att torka i torken



Fint broderade tyger, ull, silke, fina och värdefulla tyger, lufttäta föremål, tyllgardiner m.m. passar inte för maskintorkning.

4.3 Förberedelse av tvätt, för torkning

- Tvätten kan trasslas in i varandra efter tvätten. Separera de tvättade plaggen innan du placerar dem i torken.
- Torka plagg som har metalltillbehör så som dragkedjor, ut och in.
- Fäst dragkedjor, krokare och spännen och knappor.

4.4 Saker man kan göra för energibesparing

Följande information kommer hjälpa dig att använda torken på ett ekologiskt och energieffektivt sätt.

- Centrifugera din tvätt på högsta varvtal när du tvättar den. Då blir torktiden kortare och energikonsumtionen minskar.
- Sortera tvätten i typ och tjocklek. Torka samma sorts tvätt tillsammans. Tunna kökshanduker och dukar torkar snabbare än tjocka badrumshanduker.
- Följ instruktionerna i användarmanualen för programvalet.
- Öppna inte luckan på maskinen vid torkning, om det inte är nödvändigt. Om du verkligen måste öppna luckan, ha den inte öppen länge.
- Lägg inte till våt tvätt medan torken används.
- Rengör luddfiltret innan eller efter varje torkcykel. **(Se 6.1 Rengöring av luddfilter/ luckans inre yta)**
- Rengör filtret med jämna mellanrum när det finns synlig luftsamling på det eller när symbolen lyser, om det finns en varningssymbol «  » för filterfacksrengöring. **(Se 6.4 Rengöring av filterlådan)**
- Ventilera rummet där torken är placerad, viktigt särskilt vid torkning.

Förberedelse

4.5 Rätt lastkapacitet

Följ instruktionerna i tabellen för "programval och konsumtion". Lasta inte in mer än kapacitetsvärdena som anges i tabellen.

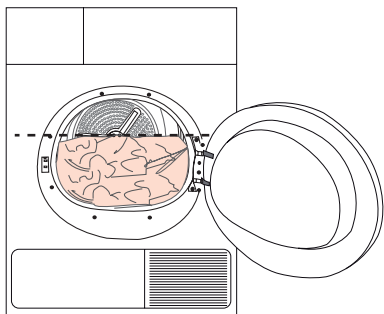

Det rekommenderas inte att lasta torken med tvätt som överstiger den anvisade nivån. Torkprestandan kommer att försämrans när maskinen är överbelastad. Och, torken och tvätten kan skadas.

Följande vikter ges som exempel.

Tvätt	Ungefärliga vikter (g)*
Bomullsöverkast (dubbelt)	1500
Bomullsöverkast (enkelt)	1000
Lakan (dubbelt)	500
Lakan (enkelt)	350
Stora dukar	700
Små dukar	250
Servetter	100
Badhanddukar	700
Handdukar	350
Blusar	150
Bomullströjor	300
Tröjor	250
Bomullsklänningar	500
Klänningar	350
Jeans	700
Näsdukar (10 stk)	100
T-tröjor	125

*Vikt på torr tvätt innan tvättning.

5 Bruksanvisning

5.1 Kontrollpanel

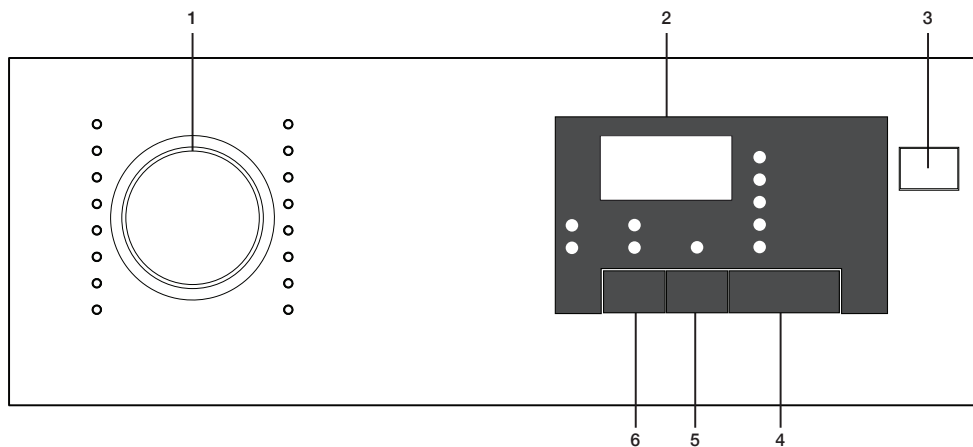

1. Programvalsred
2. Indikator för återstående tid
3. På/ av-knapp
4. Start/paus-knapp
5. Knapp för sluttid
6. Ljudvarningsknapp

5.2 Skärmsymboler

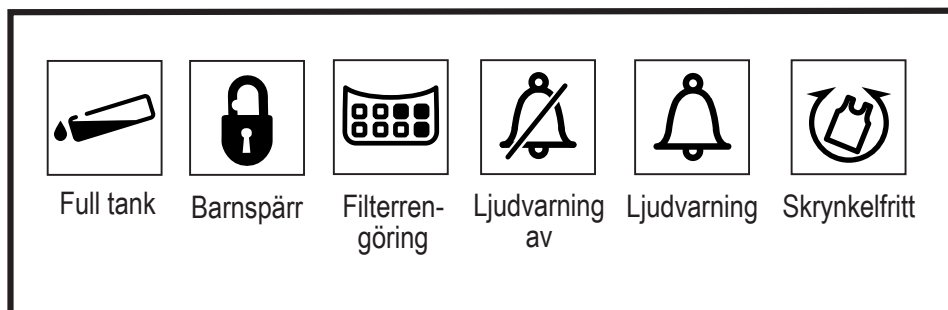

Bruksanvisning

5.3 Förberedelse av maskinen

1. Anslut maskinen
2. Placera tvätten i maskinen.
3. Tryck på på/ av-knappen.
4. När din maskin startar första gången startar den med (bomull-skåpstort) programmet



Att trycka på på/av-knappen betyder inte att programmet startar.
Tryck på knappen start/paus för att starta programmet.

5.4 Programval

1. Avgör ett passande program ifrån tabellen nedan, innehållande torknivåerna.
2. Välj programmet du önskar med hjälp av programvalsredet.

Extra torr	Det är endast bomullstvätt som torkas vid normal temperatur. Tjock tvätt, i flera lager (handdukar, lakan, jeans m.m) torkas så att de kan placeras i garderoben utan att strykas.
Normaltorrt	Normaltvätt (bordsdukar, underkläder m.m.) torkas så de kan placeras i garderoben utan att strykas.
Skåptorr	Normaltvätt (Ex: bordsdukar, underkläder) är torkade lite mer än Normaltorrt och kan placeras i garderoben utan att strykas.
Stryktorrt	Normal tvätt (skjortor, klänningar m.m.) torkas för att sedan strykas.



För mer detaljerad programinformation se. „Programval och konsumtionstabell“..

5.5 Huvudprogram

Huvudprogrammen anges nedan, baserat efter tygsort.

• Bomull

Torka slitlång tvätt med det här programmet. Det torkar i normaltemperatur. Rekommenderas för användning med din bomullstvätt (lakan, sängkläder, handdukar, badrockar m.m.)

• Syntet

Torka tvätt som inte är hållbar med det här programmet. Det rekommenderas för användning med din syntetiska tvätt.

5.6 Extraprogram

Följande extraprogram finns tillgängliga i maskinen för särskilda förhållanden.



Ytterligare program kan skilja beroende på maskinens funktioner.



För att få bättre resultat med maskinens torkprogram måste din tvätt tvättas med lämpligt program i din tvättmaskin, samt centrifugeras med rekommenderad centrifugvarvtal.

• Mörka Kläder (jeans)

Används för att torka jeans som centrifugerats med höga varvtal i tvättmaskinen.

• Sport

Använd för att tvätta kläder av syntetiska material, bomull eller mixat tyg.

• Snabb

Det här programmet kan du använda för att torka bomullstvätt som som du centrifugerat i höga varvtal i tvättmaskinen. Den torkar 1kg av din bomullstvätt (3 skjortor/ 3 T-tröjor) på 55 minuter.

• Daglig

Program för daglig torkning av bomulls- och syntetisk tvätt, som varar i 125 minuter.

• Strykfritt

Torkar skjortor mer fint och skapar därför inte lika mycket rynkor för enkel strykning.

• Babykläder

Programmet används för barnkläder som kan torkas om de godkänns av tvättrådet.



Mycket lite fukt kan vara kvar i skjortorna efter programmet. Det rekommenderas att du inte lämnar skjortorna i torkmaskinen.

• Låg Temperatur

Du kan torka dina delikata plagg som passar för torkning eller tvätt som rekommenderas handtvätt (silkesblusar, tunna underkläder m.m.) i låga temperaturer.

Bruksanvisning



Det rekommenderas att du torkar din fintvätt i en tvättpåse för att förhindra rynkor och skador. När programmet avslutas tar du ut påsen ur maskinen direkt och hänger dem för att förhindra rynkor.

- **Luftning**

Ventilationen utförs under 10 minuter utan att blåsa varmluft. Du kan ventilerar bomulls- och linnekläder som inte öppnats under en lång tid, för att ta bort deras dofter.

- **Tidsprogram**

Du kan välja tidsprogrammen 30 min och 45 minuter för att uppnå den önskvärda sluttorknivån på låg temperatur.









I det här programmet torkar maskinen så länge den är inställd, oavsett torknivå.

Bruksanvisning

5.7 Programval och konsumtionstabell

SV

Program	Vikt (kg)	Centrifugeringshastighet i tvättmaskin (rpm)	Ungefärlig återstående fuktnivå	Torktid (minuter)
Bomull/kulörtvätt				
 Extra torrt	8	1000	% 60	210
 Normaltorrt	8 / 4	1000	% 60	197 / 115
 Stryktorrt	8	1000	% 60	145
Strykfritt	1,5	1200	% 60	60
Mörka Kläder (jeans)	4	1200	%50	150
Daglig	4	1200	%50	125
Sport	4	1000	%60	135
Snabb	1	1200	%50	55
Låg Temperatur	2	600	%40	70
Babykläder	3	1000	% 60	85
Syntettvätt				
 Normaltorrt	4	800	% 40	70
 Stryktorrt	4	800	% 40	60
Värden för energiförbrukning				
Program	Vikt (kg)	Centrifugeringshastighet i tvättmaskin (rpm)	Ungefärlig återstående fuktnivå	Energiförbrukning kWh
Bomull linne Klart för användning*	8 / 4	1000	% 60	2,47 / 1,35
Bomull Klart för strykning	8	1000	% 60	2,1
Strykfri syntet	4	800	% 40	0,8
Strömförbrukningen i off-läget för standardbomullsprogrammet vid full last, PO (W)				0,5
Strömförbrukningen i on-läge för standardbomullsprogrammet vid full last PL (W)				1,0
Innehåller fluorerade växthusgaser som omfattas av Kyotoprotokollet. Hermetiskt tillsluten. R134a / 0,225 kg - GWP:1430 - 0,321 tCO2e				
	Normaltorrt bomullsprogram* används vid full belastning och delvis last är det standardprogram för vilket informationen på lappen och specifikationen relaterar, det är det här programmet som passar för att torka normalvåt bomullstvätt och som är det mest effektiva programmet gällande energiförbrukning för bomull.			

* : Energietikett, standardprogram (EN 61121:2012) Alla filter måste rensas före testserien.

Alla värden som ges i tabellen har mätts i enlighet med Standarden EN 61121:2012. Konsumtionsvärdena kan variera ifrån värdena i tabellen, beroende på tvätt sort, centrifugering, omgivande villkor och förändringar i spänning.

5.8 Extrafunktioner

Avstängning av ljudsignaler

Torken ger ifrån sig en ljudvarning när programmet är klart. Om du inte vill ha ljudunderrättelser, tryck på knappen "klocksymbolen".

När du trycker på klocksymbolen belyses den, och programmet gör inte ljud vid underrättelser när det är klar.



Du kan välja den här funktionen innan eller efter att programmet startar.

5.9 Varningssymboler



Varningssymbolerna kan skilja sig beroende på din maskins modell.

Filterrengöring

När programmet är avslutat kommer en varningssymbol att konstant visas och indikera att filtret måste rengöras.

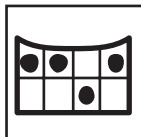

Om filterrengöringen lyser rött, se „Felsökningskapitlet“.

Vattentanken

När programmet är avslutat kommer en varningssymbol att konstant visas och indikera att vattentanken måste tömmas.

Om vattentanken fylls medan programmet körs kommer varningslampan att blinka och maskinen att försättas i stand-by-läge. I såfall, töm vattentanken och börja om programmet genom att trycka på start/pausknappen. Varnings-ledlampan stängs av och programmet fortsätter.



Öppen lucka

Start/paus-ledlampan blinkar när luckan är öppen.

5.10 Sluttid

Du kan försena sluttiden av programmet upp till 24 timmar med sluttidsfunktionen.

1. Öppna luckan och lägg i tvätten.
2. Välj torkprogram.
3. Tryck på tillvalsknappen Sluttid och ställ in fördröjningen du önskar.
Sluttidsledlampan lyser. (Sluttiden flyttas konstant när du trycker på knappen).
4. Tryck på knappen Start/Paus. Nedräkningen till sluttiden börjar. ":" symbolen i mitten av den visade sluttiden blinkar.



Du kan lägga till eller ta bort tvätt under tiden av förskjutningen. Sluttiden visas på skärmen och är summan av den normala torktiden i vid sluttiden. När nedräkningen för sluttiden börjar så stängs ledlampan av, och torkingen börjar, samt att torkledlampan lyser.

Byta sluttid

Om du vill förändra tiden för nedräkningen:

1. Avbryt programmet genom att trycka på på/av-knappen. Starta maskinen igen genom att trycka på på/av-knappen. När din maskin startar första gången startar den med (bomull-skåpstort) programmet
2. Välj programmet du önskar med hjälp av programvalsredet.
3. Repetera sluttidsvalet till den tid du vill.
4. Starta programmet genom att trycka på start/pausknappen.

Avbryt sluttidsfunktionen

Om du vill avbryta sluttidsfunktionen och starta programmet direkt:

1. Avbryt programmet genom att trycka på på/av-knappen.
Starta maskinen igen genom att trycka på på/av-knappen. När din maskin startar första gången startar den med (bomull-skåpstort) programmet
2. Välj programmet du önskar med hjälp av programvalsredet.
3. Starta programmet genom att trycka på start/pausknappen.

5.11 Starta programmet

Starta programmet genom att trycka på start/pausknappen. Start/paus-ledlampan och torkledlampan lyser upp och visar att programmet har startats. ":" symbolen i mitten av den visade sluttiden blinkar.

Bruksanvisning

5.12 Barnspärr

Maskinen har en barnspärr som förhindrar maskinens programflöde ifrån att påverkas när knapparna trycks på under drift.

När barnspärren är aktiv är alla knappar utom på/av-knappen, inaktiverade.

För att aktivera barnspärren, tryck på knappen ljudunderrättelse, och knappen sluttid, samtidigt i 3 sekunder.

Barnspärren ska avaktiveras för att man ska kunna starta ett nytt program efter att det aktuella programmet avslutats, eller om man vill påverka det aktuella programmet. Håll inne samma knappar i 3 sekunder igen för att avaktivera barnspärren.



Låsledlampan på skärmen lysas upp när barnspärren är aktiverad.



Barnspärren avaktiveras när maskinen stängs av och på igen, med hjälp av på/av-knappen.

Ett varningsljud hörs när en knapp trycks in (utöver på/av-knappen) eller om programvredet vrids medan barnspärren är aktiv.

5.13 Byta program efter att maskinen har startat

Efter att maskinen börjar köra, kan du byta programmet du valt för att torka din tvätt med ett annat program.

1. T. ex. för att välja programmet extra torrt istället för stryktorr, stoppa programmet genom att trycka på start/paus-knappen.
2. Vrid programvals-vredet för att välja ett extra torrt program.
3. Starta programmet genom att trycka på start/pausknappen.

Lägg till och ta bort tvätt i standby-läget

Om du vill lägga till eller ta bort tvätt efter att torkprogrammet startas:

1. Tryck på start/paus-knappen för att försätta maskinen i standby-läge. Torkningen stannar.
2. Öppna luckan och lägg till eller ta bort tvätt samt stäng luckan.
3. Starta programmet genom att trycka på start/pausknappen.



Tvätten som lagts till efter torkningen startade kan orsaka att torkade kläder blandas med den våta tvätten och att tvätten blir fuktig efter programmet.



Att lägga till eller ta bort tvätt går att göra så ofta man vill under ett torkprogram. Men den här processen skulle konstant avbryta torkdriften och orsaka att programtiden blir längre och tar mer energi. Det rekommenderas därför att lägga i all tvätt innan torkprogrammet har startat



Om ett nytt program väljs genom att man byter position på programvals-vredet medan din maskin är i standby-läge, kommer de körande programmen att avslutas.



Kom inte i kontakt med den inre ytan av trumman när du lägger till eller tar ur tvätt under ett pågående program. Trummans yta är varm.

5.14 Avbryta ett program

Om du vill avbryta programmet och avsluta torkningen av någon anledning, efter att maskinen startats, tryck på på/av-knappen.



det kommer bli extremt varmt i maskinen när du avbryter programmet medan maskinen kör; starta programmet luftning lite.

5.15 Programslut

När programmet avslutas kommer lamporna för, slut/rynkförhindrande, fiberfilter rengöring och vattentanksvarning, att blinka på skärmen. Luckan kan öppnas och maskinen är redo för en andra omgång. Tryck på på/av-knappen för att stänga av maskinen.



Om tvätten inte tas bort efter att programmet genomförts kommer skrynkelfrittprogrammet köras i två timmar för att förhindra att tvätten rynkar sig i maskinen.



Rengör luddfiltret efter varje torkning. (se. „fiberfilter och luckans inre ytor.“)



Töm vattentanken efter varje torkcykel. (Se. „Tömning av vattentanken“)

6 Underhåll och rengöring

Tjänstelivet på en produkt kan variera och vanligt förekommande problem kan undvikas genom regelbundna rengöringar.

6.1 Rengöring av luddfilter/ luckans inre yta

Ludd och fibrer släpps ifrån tvätten och hamnar in i luften under torkcykeln, de samlas sedan upp i luddfiltret.



Ludd och fibrer släpps ifrån tvätten och hamnar in i luften under torkcykeln, de samlas sedan upp i luddfiltret.



Rengör alltid luddfiltret och de inre ytorna på luckan efter varje torkomgång.



Du kan rengöra luddfiltrets kåpa med en dammsugare.

För att rengöra luddfiltret:

- Öppna luckan.
- Ta bort luddfiltret genom att dra det uppåt och öppna luddfiltret.
- Rengör ifrån ludd, fibrer och bomullstrådar, för hand eller med en mjuk trasa.
- Stäng luddfiltret och placera det åter i sin kåpa.

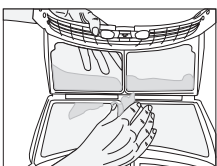
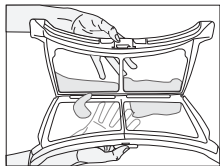
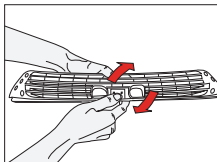
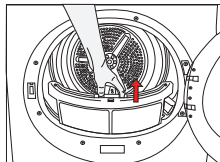

- Ett lager kan byggas upp på filterporerna, som kan orsaka att filtret täpps till efter att man använt torken ett tag. Tvätta luddfiltret med varmt vatten för att ta bort lagret som byggts upp på luddfiltrets yta. Torka luddfiltret helt innan åter inför det.

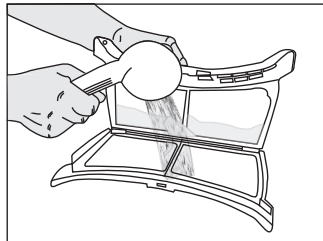

- Rengör hela den inre ytan på luckan och luckans packning, med en mjuk trasa.

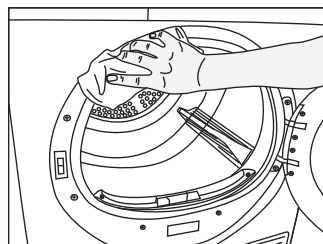
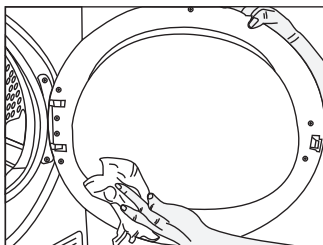



Underhåll och rengöring

6.2 Rengör sensorn

Det finns fuktighetssensorer i torken som läser av om tvätten är torr eller inte.

För att rengöra sensorer:

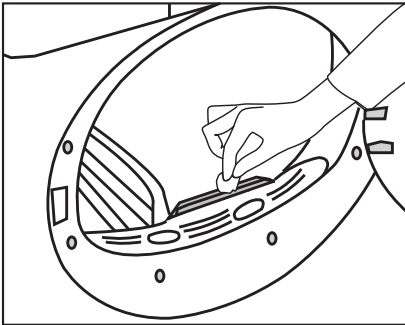

- Öppna torkens lucka.
- Låt maskinen svalna om den fortfarande är varm på grund av torkprocessen.
- Rengör metallytorna på sensorn med en mjuk trasa, fuktad med vinäger, och torka dem sedan.

	Rengör metallytorna på sensorerna 4 gånger om året.
	Använd inte metallverktyg när du rengör metallytor på sensorerna.
	Använd aldrig rengöringsmedel, rengöringsagenter eller liknande ämnen, för rengöring, på grund av brand och explosionsrisken!



6.3 Töm vattentanken

Fuktigheten på tvätten tas bort och kondenseras under torkningsprocessen, vatten som samlas i vattentanken. Töm vattentanken efter varje torkcykel.

	Kondenserat vatten går inte att dricka!
	Ta aldrig bort vattentanken när programmet körs!

Om du glömt att tömma vattentanken kommer maskinen sluta under den pågående torkcykeln, när vattentanken är full. Varningslampan för vattentanken kommer då att blinka. Om så är fallet, töm vattentanken och tryck på start/paus-knappen för att fortsätta torkcykeln.

För att tömma vattentanken:

Dra ut lådan och ta försiktigt bort vattentanken.

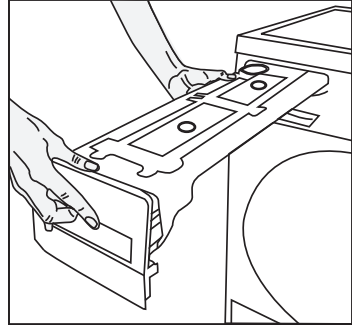

- Töm vattnet ifrån tanken.

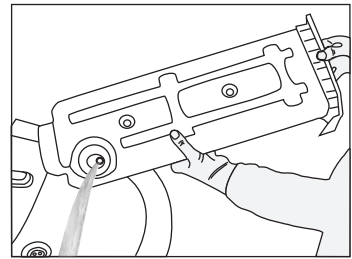

- Om ludd har samlats i tratten till vattentanken, rengör det i rinnande vatten.
- Placera vattentanken på dess säte.

	Om utloppet för direktvatten används som ett alternativ behöver man inte tömma vattentanken.
---	--

6.4 Rengöring av filterlådan

Ludd och fibrer som inte kan fångas in av luddfiltret är blockerat i filterlådan bakom kick-plattan. Rengör filterlådan när filterlådans rengöringsvarningssymbol lyser.

Det finns ett ett-stegsfilter. Detta ett-stegsfilter är av svamp

Underhåll och rengöring

Rengöring av filterlådan:

- Tryck på knappen bredvid luckan, för att öppna luckan.

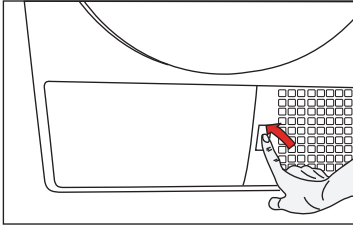

- Ta bort filterlådans lock genom att vrida den i pilens riktning.

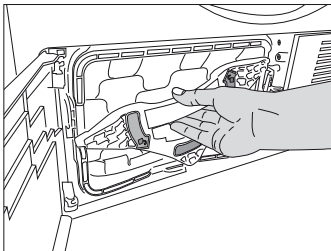

- Dra ut filterlådan.

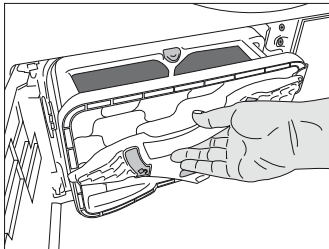

- Open the filter drawer by pressing the red button.

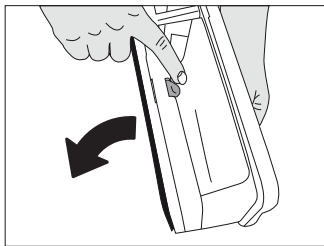

- Öppna filterlådan genom att trycka på den röda knappen.

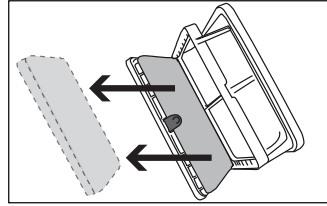

- Tvätt filterlådans svamp för hand för att få bort fibrer och ludd på ytan. Efter att ha tvättat svampen, vrid ur den för hand och ta bort extravatten. Torka svampen väl innan du lagrar den.



Det är inte nödvändigt att rengöra svampen om ludd och fibrer samlas på den inte är mycket.

- Sätt tillbaka svampen där den ska vara.

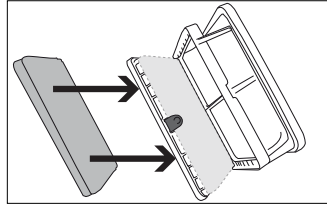

Placera svampen noga inuti filterkassetten's ram enligt pilarna för att undvika att klämma den när filterlådan stängs".:

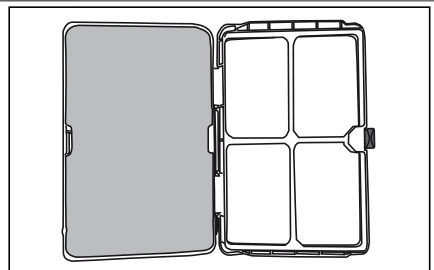

Underhåll och rengöring

- Stäng filterlådan för att låsa den röda knappen.

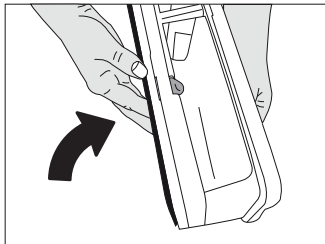

- Placera filterlådan på sin plats, vrid filterlådans kåpa i pilens riktning och stäng den säkert.

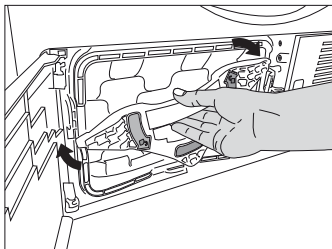

- Stäng kick-plattans kåpa.

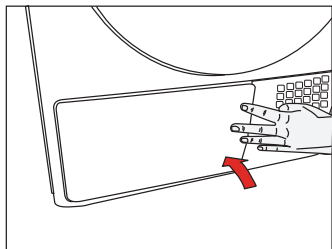

6.5 Rengöring av förångaren

Rengör ludd som samlat sig på flänsarna på förångaren som finns bakom filterlådan, med dammsugare.

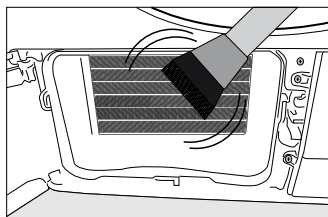
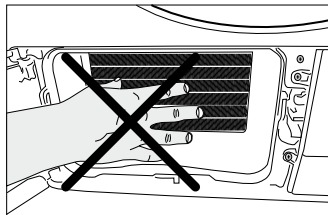

Du kan även rengöra förhand, förutsatt att du använder skyddshandskar. Försök inte att rengöra med bara händer. Förångarens flänsar kan skada händerna.



Torkning utan filterlådans svamp på plats kommer att skada maskinen!



Ett smutsigt luftfilter och filterlåda kommer att skapa längre torktider och högre energikonsumtion.

7 Felsökning

Torkprocessen tar för lång tid.

- Porerna i luddfiltret har täppts till. >>> Tvätta luddfiltret med varmt vatten.
- Filterfacket kan vara blockerat >>>Rengör skummet inuti filterfacket.
- Ventilationsnätet på framsidan av maskinen är blockerade. >>> Ta bort objekten (om något) som blockerar ventilationen framför ventilationsnäten.
- Ventilationen är inte tillräckligt eftersom rummet där maskinen har installerats är mycket litet. >>> Öppna dörren och fönstren i rummet för att undvika höga temperaturer i rummet.
- Kalkavlagringar har skapats på fuktighetssensorn. >>> Rengör fuktighetssensorn.
- För mycket tvätt har lastats. >>> Lasta inte torken med för mycket.
- Tvätten snurras inte tillräckligt. >>> Centrifugera din tvätt på ett högre varvtal i din tvättmaskin.

Tvätten kommer ut våt i slutet av torktiden.



Efter torkning kommer de torra kläderna kännas fuktigare än de faktiskt är.

- Det är tänkbart att det valda programmet inte passade tvättsorten.>>> Kontrollera skötselråden på kläderna och välj ett lämpligt program för tvätten, eller använd de tidsinställda programmen som komplementering.
- Porerna i luddfiltret har täppts till. >>> Tvätta luddfiltret med varmt vatten.
- Filterfacket kan vara blockerat >>>Rengör skummet inuti filterfacket.
- För mycket tvätt har lastats. >>> Lasta inte torken med för mycket.
- Tvätten snurras inte tillräckligt. >>> Centrifugera din tvätt på ett högre varvtal i din tvättmaskin.

Torken startar inte, eller programmet startar inte. Torken startar inte när den är inställd.

- Den kanske inte har anslutits. >>> Kontrollera att maskinen är ansluten.
- Luckan är öppen. >>> Kontrollera att luckan är ordentligt stängd.
- Programmet har inte valts, eller start/paus/avbryt-knappen har inte tryckts in. >>> Kontrollera att programmet väljs och att maskinen inte är i pausläge.
- Barnspärrlåset är aktiverat. >>> Avaktivera låset med barnspärr.

Programmet avbryts utan anledning.

- Luckan är öppen. >>> Kontrollera att luckan är ordentligt stängd.
- Ett strömavbrott har skett. >>> Tryck på Start/Paus/Avbryt-knappen för att starta programmet.
- Vattentanken är full. >>> Töm vattentanken.

Tvätten har krympt, filtat sig eller gått sönder.

- Ett program som är passande för tvätt-typen används inte. >>> Kontrollera tvättråden och välj ett passande program för tygsorten.

Trumlampan startar inte. (På modeller med lampan)

- Torken är inte startad med på/av-knappen. >>> Kontrollera att torken är startad.
- Lampan är trasig. >>> Ring en auktoriserad serviceverkstad för att byta ut lampan.

Symbolen slut/anti-rynk är startad.

- Anti-rynkprogrammet aktiveras för att förebygga att tvätt som stannar i maskinen veckar sig. >>> Stäng av torken och ta ut tvätten.

Slutsymbolen är på.

- Programmet är klart. Stäng av torken och ta ut tvätten.

Symbolen för luddfilterrengöring är på.

- Luddfiltret har inte rengjorts. >>> Rengör luddfiltret.

Felsökning

Symbolen för luddfilterrengöring indikerar.

- Filterkåpan är nu fylld med ludd. >>> Rengör luddfilterkåpan.
- En avlagring har byggts upp på luddfilterporerna, den kan orsaka tilltäppning. >>> Tvätta luddfiltret med varmt vatten.
- Filterlådan är tilltäppt. >>> Rengör svampen och filterduken i filterlådan.

Vattenläckor ifrån luckan.

- Ludd har samlat sig på den inre ytan av luckans tätning. >>> Rengör den inre ytan av luckan och ytorna på packningen.

Luckan öppnas spontant.

- Luckan är öppen. >>> Tryck på luckan för att stänga den tills dess du hör ett lås ljud.

Varningssymbolen för vattentanken indikerar.

- Vattentanken är full. >>> Töm vattentanken.
- Vattenslangen kan vara böjd. Om produkten är ansluten direkt till avfallsvattnetsbrunn, kontrollera utloppsslangen.

Varningssymbolen för rengöring av filterlådan indikerar.

- Filterlådan har inte rengjorts. >>> Rengör svampen och filterduken i filterlådan.



A Om du inte kan laga problemet trots att du följt instruktionerna i den här delen, rådgör då med din återförsäljare eller en auktoriserad serviceverkstad. Försök aldrig reparera en ickefungerande produkt själv.



I händelse av att du stöter på ett problem i någon del på din apparat kan du begära en ersättning genom att kontakta den auktoriserade servicen med modellens modellnummer.



Om apparaten används med icke-autentiska delar kan det leda till funktionsfel.



Tillverkare och distributör är inte ansvariga för funktionsfel som uppstår vid användning av icke-autentiska delar.

PRODUCT FICHE

Efterlevnad av kommissionens delegerade förordning (EU) Nr. 392/2012

Leverantörsnamn eller varumärke		Cylinda
Modellnamn		TVP 5481
Vikt (kg)		8
Typ av torktumlare	Luftventilerad	-
	Kondensator	•
Energiklass ⁽¹⁾		A+
Årlig energiförbrukning (kWh) ⁽²⁾		297
Typ av kontroll	Automatisk	•
	Inte automatisk	-
Energiförbrukning för standardbomullsprogram med full maskin (kWh)		2,47
Energiförbrukning för standardbomullsprogram med delvis fylld maskin (kWh)		1,35
Strömförbrukning för avstängt läge för standardbomullsprogram med full maskin, P ₀ (W)		0,5
Strömförbrukning för påslaget läge för standardbomullsprogram med full maskin, P _L (W)		1,0
Längd för påslaget läge (min)		30
Standardbomullsprogram ⁽³⁾		
Programtid för standardbomullsprogram med delvis fylld maskin, T _{day} (min)		197
Programtid för standardbomullsprogram med delvis fylld maskin, T _{day/2} (min)		115
Vägd programtid för standardbomullsprogrammet vid full och delvis full maskin (T _v)		150
Energiklass för kondensering ⁽⁴⁾		B
Genomsnittlig kondenseringseffektivitet för standardbomullsprogram med full maskin, C _{day}		85%
Genomsnittlig kondenseringseffektivitet för standardbomullsprogram med delvis fylld maskin, C _{day/2}		85%
Vägd kondenseringseffektivitet för standardbomullsprogram med delvis fylld och full maskin, C _t		85%
Ljudeffektivitet för standardbomullsprogram med full maskin ⁽⁵⁾		65
Inbyggd		-

• : Ja - : Nej

(1) Skala från A+++ (effektivast) till D (minst effektiv)

(2) Energiförbrukning baserad på 160 torkningscykler för standardbomullsprogrammet med full och delvis fylld maskin och förbrukning av lågeffektlägen. Faktisk energiförbrukning per maskin beror på hur enheten används.

(3) "Skåptorr program" används med full och delvis fylld maskin och är standardtorkningsprogrammet till vilket informationen på etiketten hänvisar och detta program passar för torkning av normal våt bomull och är det effektivaste programmet i termer av energiförbrukning för bomull.

(4) Skala från G (minst effektiv) till A (mest effektiv)

(5) Vägt genomsnittligt värde — L_{WA} uttryckt i dB(A) re 1 pW

Please read this user manual first!

Dear Customer,

Thank you for preferring a Cylinda product. We hope that your product which has been manufactured with high quality and technology will give you the best results. We advise you to read through this manual and the other accompanying documentation carefully before using your product and keep it for future reference. If you transfer the product to someone else, give its manual as well. Pay attention to all details and warnings specified in the user manual and follow the instructions given therein.

Use this user manual for the model indicated on the cover page.



Read the instructions.

Explanation of symbols

Throughout this user manual the following symbols are used:



Important information or useful hints about usage.



Warning for hazardous situations with regard to life and property.



Warning against electric shock.



Warning against hot surfaces.



Warning against fire hazard.



Packaging materials of the product are manufactured from recyclable materials in accordance with our National Environment Regulations.

Do not dispose of the packaging wastes with the domestic waste or other wastes, discard them to the dedicated collection points designated by the local authorities.

1 Important instructions for safety and environment

This section contains safety instructions that will help protect from risk of personal injury or property damage. Failure to follow these instructions shall void any warranty.

1.1 General safety

- The dryer can be used by children at and above 8 years old and by persons whose physical, sensory or mental capabilities were not fully developed or who lack experience and knowledge provided that they are supervised or trained on the safe usage of the product and the risks it brings out. Children should not play with the product. Cleaning and maintenance works should not be performed by children unless they are supervised by someone.
- Children of less than 3 years should be kept away unless continuously supervised.
- Adjustable feet should not be removed. The gap between the dryer and the floor should not be reduced with materials such as carpet, wood and tape. This will cause problems with the dryer.
- Always have the installation and repairing procedures carried out by the **Authorized Service**. Manufacturer shall not be held liable for damages that may arise from procedures carried out by unauthorized persons.
- Never wash the dryer by spraying or pouring water onto it! There is the risk of electric shock!

Important instructions for safety and environment

1.1.1 Electrical safety



Electrical safety instructions should be followed while electrical connection is made during the installation.



The appliance must not be supplied through an external switching device, such as a timer, or connected to a circuit that is regularly switched on and off by utility.

- Connect the dryer to a grounded outlet protected by a fuse at the value specified on the type label. Have the grounding installation performed by a qualified electrician. Our company shall not be liable for any damages that will arise when the dryer is used without grounding in accordance with the local regulations.
- The voltage and allowed fuse protection is stated on the type label plate.
- The voltage specified on the type label must be equal to your mains voltage.
- Unplug the dryer when it is not in use.
- Unplug the dryer from the mains during installation, maintenance, cleaning and repair works.
- Do not touch the plug with wet hands! Never unplug by pulling on the cable, always pull out by grabbing the plug.
- Do not use extension cords, multi-plugs or adaptors to connect the dryer to power supply in order to decrease the risk of fire and electric shock.
- Power cable plug must be easily accessible after installation.



Damaged mains cable should be changed notifying the Authorized Service.



If the dryer is faulty, it must not be operated unless it is repaired by an authorized service agent! There is the risk of electric shock!

Important instructions for safety and environment

1.1.2 Product safety



Superheating of the clothes inside of the dryer can occur if you cancel the programme or in the event of a power failure whilst the dryer is running, this concentration of heat can cause self-combustion and fire so always activate the ventilation programme to cool down or quickly remove all laundry from the dryer in order to hang them up and dissipate the heat.



Points to be taken into consideration for fire hazard:

Below specified laundry or items must not be dried in the dryer considering fire hazard.

- Unwashed laundry items
- Items soiled with oil, acetone, alcohol, fuel oil, kerosene, stain removers, turpentine, paraffin or paraffin removers must be washed in hot water with plenty of detergent before being dried in the dryer.

For this reason especially the items containing the above specified stains must be washed very well, to do this use adequate detergent and choose a high washing temperature.



Below specified laundry or items must not be dried in the dryer due to the fire hazard:

- Garments or pillows bolstered with rubber foam (latex foam), shower bonnets, water resistant textiles, materials with rubber reinforcement and rubber foam pads.
- Clothing cleaned with industrial chemicals.

Items such as lighter, match, coins, metal parts, needle etc. may damage the drum set or may lead to functional problems. Therefore check all the laundry that you will load into your dryer.

Never stop your dryer before the programme completes. If you must do this, remove all laundry quickly and lay them out to dissipate the heat.



Clothes that are washed inadequately may ignite on their own and even may ignite after drying ends.

Important instructions for safety and environment

- You must provide enough ventilation in order to prevent gases exiting from devices operating with other types of fuels including the naked flame from accumulating in the room due to the back fire effect.



Underwear that contains metal reinforcements should not be dried in the dryer. Dryer may be damaged if metal reinforcements come loose and break off during drying.



Use softeners and similar products in accordance with the instructions of their manufacturers.



Always clean the lint filter before or after each loading. Never operate the dryer without the lint filter installed.

- Never attempt to repair the dryer by yourself. Do not perform any repair or replacement procedures on the product even if you know or have the ability to perform the required procedure unless it is clearly suggested in the operating instructions or the published service manual. Otherwise, you will be putting your life and others' lives in danger.
- There must not be a lockable, sliding or hinged door that may block the opening of the loading door in the place where your dryer is to be installed.
- Install your dryer at places suitable for home use. (Bathroom, closed balcony, garage etc.)
- Make sure that pets do not enter the dryer. Check the inside of the dryer before operating it.
- Do not lean on the loading door of your dryer when it is open, otherwise it may fall over.
- The lint must not be allowed to accumulate around the tumble dryer

Important instructions for safety and environment

1.2 Mounting over a washing machine

- A fixing device should be used between the two machines when installing the dryer above a washing machine. The fitting device must be installed by the authorized service agent.
- Total weight of the washing machine and the dryer -with full load- when they are placed on top of each other reaches to approx. 180 kilograms. Place the products on a solid floor that has sufficient load carrying capacity!



Washing machine cannot be placed on the dryer. Pay attention to the above warnings during the installation on your washing machine.

Installation Table for Washing Machine and Dryer

Dryer Depth	Washing Machine Depth						
	62 cm	60 cm	54 cm	50 cm	49 cm	45 cm	40 cm
54 cm	Can be installed					Can be installed	Cannot be installed
60 cm	Can be installed					Cannot be installed	

1.3 Intended use

- Dryer has been designed for domestic use. It is not suitable for commercial use and it must not be used out of its intended use.
- Use the dryer only for drying laundry that are marked accordingly.
- The manufacturer waives any responsibility arisen from incorrect usage or transportation.
- The service life of the dryer that you purchased is 10 years. During this period, original spare parts will be available to operate the dryer properly.

Important instructions for safety and environment

1.4 Child safety

- Packaging materials are dangerous for the children. Keep packaging materials away from children.
- Electrical products are dangerous for the children. Keep children away from the product when it is operating. Do not let them tamper with the dryer. Use the child-proof lock in order to prevent the children to tamper with the dryer.



Child-proof lock is on the control panel. **(See Child lock)**

- Keep loading door closed even when the dryer is not in use.

1.5 Compliance with the WEEE regulation and disposing of the waste product

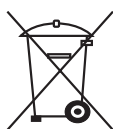

This product complies with EU WEEE Directive (2012/19/EU). This product bears a classification symbol for waste electrical and electronic equipment (WEEE).

This product has been manufactured with high quality parts and materials which can be reused and are suitable for recycling. Do not dispose of the waste product with normal domestic and other wastes at the end of its service life. Take it to the collection center for the recycling of electrical and electronic equipment. Please consult your local authorities to learn about these collection centers.

1.6 Compliance with RoHS Directive:

The product you have purchased complies with EU RoHS Directive (2011/65/EU). It does not contain harmful and prohibited materials specified in the Directive.

1.7 Package information

Packaging materials of the product are manufactured from recyclable materials in accordance with our National Environment Regulations. Do not dispose of the packaging materials together with the domestic or other wastes. Take them to the packaging material collection points designated by the local authorities.

Important instructions for safety and environment

1.8 Technical Specifications

EN



Height (Min. / Max.)	84,6 cm / 86,6 cm*
Width	59,7 cm
Depth	58,9 cm
Capacity (max.)	8 kg**
Net weight (\pm 4 kg)	46 kg
Width	See type label***
Voltage	
Rated power input	

* Min. height: Height with adjustable feet are closed.

Max. height: Height with adjustable feet are opened maximum.

** Dry laundry weight before washing.

*** Type label is located behind the loading door.

	Technical specifications of the dryer are subject to specification without notice to improve the quality of the product.
	Figures in this manual are schematic and may not match the product exactly.
	Values stated on markers on the dryer or in the other published documentation accompanying with the dryer are obtained in laboratory in accordance with the relevant standards. Depending on operational and environmental conditions of the dryer, these values may vary.

2 Your Dryer

2.1 Package Contents

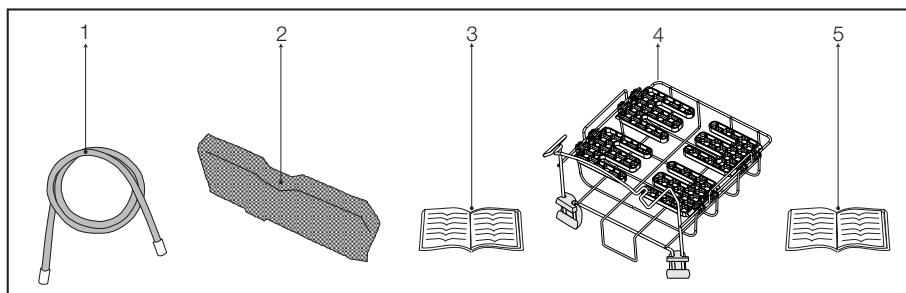

1. Water drain hose *
2. Filter drawer spare sponge*
3. User Manual
4. Drying basket*
5. Drying basket user manual*

*It can be supplied with your machine depending on its model.

3 Installation

Before calling the nearest Authorized Service for the installation of the dryer, ensure that electrical installation and water drain is appropriate referring to the user's manual. **(See 3.3 Connecting to the drain and 3.5 Electrical connection)** If they are not suitable, contact a qualified electrician and technician to make necessary arrangements.



Preparation of the dryer's location as well as the electrical and waste water installations is under customer's responsibility.



Prior to installation, visually check if the dryer has any defects on it. If the dryer is damaged, do not have it installed. Damaged products cause risks for your safety.



Let your dryer wait for 12 hours before starting to use it.

3.1 Appropriate installation location

Install the dryer on a stable and level surface.

Dryer is heavy. Do not move it by yourself.

- Operate your dryer in a well ventilated, dust-free environment.
- The gap between the dryer and the surface should not be reduced by the materials such as carpet, wood and tape.
- Do not cover the ventilation grills of the dryer.
- There must not be a lockable, sliding or hinged door that may block the opening of the loading door in the place where your dryer is to be installed.
- Once the dryer is installed, it should stay at the same place where its connections have been made. When installing the dryer, make sure that its rear wall does not touch anywhere (tap, socket, etc.).
- Place the dryer at least 1 cm away from the edges of other furniture.
- Your dryer can be operated at temperatures between +5°C and +35°C. If the operating conditions fall outside of this range, operation of the dryer will be adversely affected and it can get damaged.
- The rear surface of the tumble dryer shall be placed against a wall.



Do not place the dryer on the power cable.

3.2 Removing the transportation safety assembly



Remove the transportation safety assembly before using the dryer for the first time.

- Open the loading door.
- There is a nylon bag inside the drum that contains a piece of styrofoam. Hold it from its section marked with **XX XX**.
- Pull the nylon towards yourself and remove the transportation safety assembly.

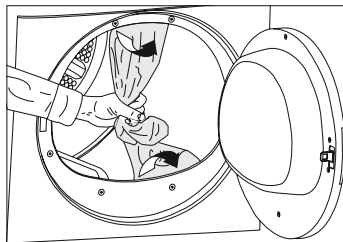

Check that no part of the transportation safety assembly remains inside the drum.

3.3 Connecting to the drain

In products equipped with condenser unit, water accumulates in the water tank during the drying cycle. You should drain accumulated water after each drying cycle.

You can directly drain accumulated water through the water drain hose supplied with the product instead of periodically draining the water collected in the water tank.

Connecting the water drain hose

- 1-2** Pull hose at the behind of the dryer by hand in order to disconnect it from where it is connected. Do not use any tools to remove the hose.
- 3** Connect one end of the drain hose supplied with the dryer to the connection point from where you removed the hose of the product in previous step.
- 4** Connect the other end of the drain hose directly to the wastewater drain or to the washbasin.

Installation

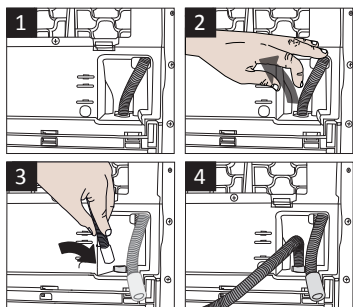

We recommend carrying the dryer in upright position. If it is not possible to carry the machine in the upright position, we recommend carrying it by tilting towards the right side when looked from the front.

3.7 Warnings about sounds



It is normal to hear a metallic noise from the compressor sometimes during operation.

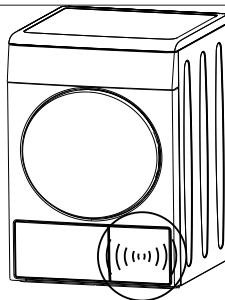

Water collected during operation is pumped to water tank. It is normal to hear pumping noise during this process.

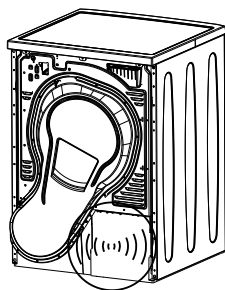

3.8 Changing the illumination lamp

In case an illumination lamp is used in your laundry dryer. To change the Bulb/LED used for illumination of your tumble dryer, call your Authorized Service. The lamp(s) used in this appliance is not suitable for household room illumination. The intended purpose of this lamp is to assist the user to place laundry in the tumble dryer in a comfortable way. The lamps used in this appliance have to withstand extreme physical conditions such as vibrations and temperatures above 50 °C



Hose connection should be made in a safe manner. Your drain house will be flooded if the hose comes out of its housing during water discharge.



Water drain hose should be attached to a height of maximum 80 cm.



Make sure that the water drain hose is not stepped on and it is not folded between the drain and the machine.

3.4 Adjusting the feet

- In order to ensure that the dryer operates more silently and vibration-free, it must stand level and balanced on its feet. Balance the machine by adjusting the feet.
- Turn the feet to left or right until the dryer stands level and firmly.

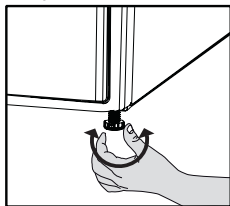

Never unscrew the adjustable feet from their housings.

3.5 Electrical connection

For specific instructions for electrical connection required during installation (see 1.1.1 Electrical Safety)

3.6 Transportation of the dryer

Unplug the dryer before transporting it.

Drain all water that has remained in the dryer.

If direct water drain connection is made, then remove the hose connections.

4 Preparation

4.1 Laundry suitable for drying in the dryer

Always obey the instructions given on the garment tags. Dry only the laundry having a label stating that they are suitable for drying in a dryer and make sure that you select the appropriate programme.

LAUNDRY DRYING SYMBOLS																					
	Drying Symbols		Suitable for dryer		No Iron		Sensitive / Delicate dry		Do not dry with dryer		Do not dry		Do not dry-clean								
	Drying Settings		At any temperature		At high temperature		At medium temperature		At low temperature		Without heating		Hang to dry		Lay to dry		Hang wet to dry		Lay in shadow to dry		Dry-cleanable
			Iron -		Iron at high temperature		Iron at medium temperature		Iron at low temperature		Do not iron		Iron without steam								
IRON		Dry or Steam																			
		Maximum temperature		200 °C	150 °C	110 °C															

4.2 Laundry not suitable for drying in the dryer



Delicate embroidered fabrics, woollen, silk garments, delicate and valuable fabrics, airtight items and tulle curtains are not suitable for machine drying.

4.3 Preparing laundry for drying

- Laundry may be tangled with each other after washing. Separate the laundry items before placing them into the dryer.
- Dry garments having metal accessories such as zippers, inside out.
- Fasten the zippers, hooks and buckles and button sheets.

4.4 Things to be done for energy saving

Following information will help you use the dryer in an ecological and energy-efficient manner.

- Spin your laundry at the highest speed possible when washing them. Thus, the drying time is shortened and energy consumption is reduced.
- Sort out the laundry depending on their type and thickness. Dry the same type of laundry together. For example thin kitchen towels and table clothes dries earlier than thick bathroom towels.
- Follow the instructions in the user manual for programme selection.
- Do not open the loading door of the machine during drying unless necessary. If you must certainly open the loading door, do not to keep it open for a long time.
- Do not add wet laundry while the dryer is in operation
- Clean the lint filter before or after each drying cycle. **(See 6.1 Cleaning Lint Filter / Loading Door Inner Surface)**

Preparation

- Clean the filter periodically when there is visible air collection on it or when the symbol lights up, if there is a filter drawer cleaning warning symbol «  » available. (See 6. 4 Cleaning the filter drawer)
- Ventilate the room, where the dryer is located, well during drying.

4.5 Correct load capacity

Follow the instructions in the “Programme selection and consumption table”. Do not load more than the capacity values stated in the table.

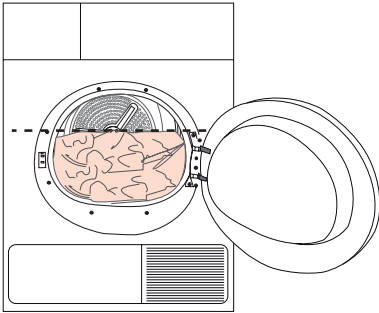

It is not recommended to load the dryer with laundry exceeding the level indicated in the figure. Drying performance will degrade when the machine is overloaded. Furthermore, dryer and the laundry can get damaged.

Following weights are given as examples.

Laundry	Approximate weights (g)*
Cotton quit covers (double)	1500
Cotton quit covers (single)	1000
Bed sheets (double)	500
Bed sheets (single)	350
Large tablecloths	700
Small tablecloths	250
Tea napkins	100
Bath towels	700
Hand towels	350
Blouses	150
Cotton shirts	300
Shirts	250
Cotton dresses	500
Dresses	350
Jeans	700
Handkerchiefs (10 pieces)	100
T-Shirts	125

*Dry laundry weight before washing.

5 Operating the product

5.1 Control panel

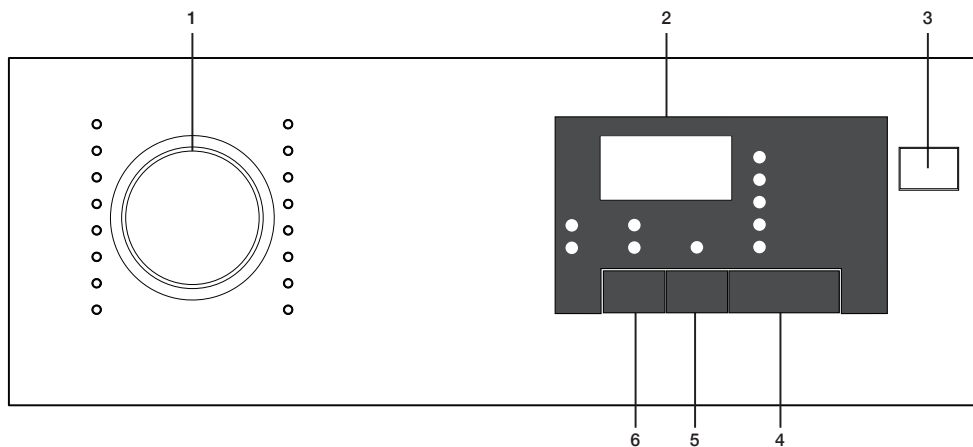

1. Program selection knob
2. Remaining duration indicator
3. On/Off button
4. Start/pause button
5. End duration button
6. Sound warning button

5.2 Screen symbols

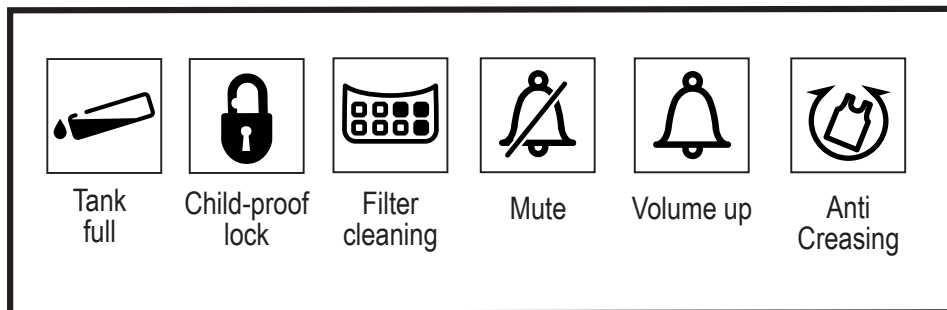

Operating the product

5.3 Preparing the machine

1. Plug in the machine
2. Place laundry inside the machine.
3. Press the On/Off button.
4. When your machine turns on for the first time, it turns on with the declaration (cotton cabinet dryness) program.



Pressing the On/Off button doesn't mean the program starts.
Press the Start / Pause button to start the program.

5.4 Program selection

1. Determine the appropriate program from the chart below containing the drying levels.
2. Select the program you desire using the Program Selection knob.

Extra Dry	Only cotton laundry is dried in normal temperature. Thick and multi-layered laundry (towels, sheets, jeans etc.) are dried so that they can be placed into wardrobe without ironing.
Cupboard dry	Normal laundry (tablecloths, underwear etc.) are dried so that they can be placed into wardrobe without ironing.
Cupboard dry +	Normal laundry (Ex: tablecloths, underwear) are again dried so that they can be placed into the wardrobe but more so than the wardrobe dryness option.
Iron Dry	Normal laundry (shirts, dresses etc) are dried ready for ironing.



For detailed program information see „Program selection and consumption table“..

5.5 Main programs

The main programs are given below based on fabric type.

• Cotton

Dry durable laundry with this program. It dries in normal temperature. Recommended for use with your cotton laundry (sheets, bed covers, towels, bathrobes etc.)

• Synthetic

Dry laundry that is not very durable with this program. Recommended for use with your synthetic laundry.

5.6 Extra programs

The following extra programs are available in the machine for special conditions.



Extra programs may vary according to the specifications of your machine.



In order to receive better results from drying machine programs, your laundry should be washed with the appropriate program in your washing machine and wringed with recommended wringing revolution..

• Jeans

Use to dry jeans that are wringed with high rpm in washing machine.

• Sport

Use to dry laundry made from synthetic, cotton or mixed fabrics.

• Express

You can use this program to dry cotton laundry that you had wringed in high rpm in your washing machine. It dries 1 kg of your Cotton laundry (3 shirts / 3 T-shirts) in 55 minutes.

• Daily

Program for daily drying of cotton and synthetic laundry and lasts 125 minutes.

• Shirts

Dries shirts more delicately and thus causes less wrinkles for easy ironing.

• BabyProtect

Program used for baby clothing with can be dried approval on the label.



Very little dampness might remain on the shirts after the program. It is recommended that you do not leave the shirts in the drying machine.

• Delicates

You can dry your delicates suitable for drying or laundry that is recommended to hand wash (silk blouses, thin underwear etc.) in low temperature.

Operating the product



It is recommended to dry your delicates in laundry bag to prevent wrinkles and damage. When the program ends, take your laundry out of the machine immediately and hang them to prevent wrinkles.

- **Freshen Up**

It only performs ventilation for 10 minutes without blowing hot air. You can ventilate the cotton and linen clothing that has remained closed for a long duration and remove their odor.

- **Timed programs**

You can select the 30 mins and 45 mins time programs to achieve the desired final drying level with low temperature.







On this program, the machine dries as long as the set duration, regardless of the drying level.

Operating the product

5.7 Program selection and consumption table

EN

Programs	Capacity (kg)	Spin speed in washing machine (rpm)	Approximate amount of remaining humidity	Drying time (minutes)
Cottons / Coloreds				
 Extra dry	8	1000	% 60	210
 Cupboard dry	8 / 4	1000	% 60	197 / 115
 Iron dry	8	1000	% 60	145
Shirt	1,5	1200	% 60	60
Jeans	4	1200	%50	150
Daily	4	1200	%50	125
Sport	4	1000	%60	135
Express	1	1200	%50	55
Delicates	2	600	%40	70
Babyprotect	3	1000	% 60	85
Synthetics				
 Cupboard dry	4	800	% 40	70
 Iron dry	4	800	% 40	60
Energy consumption values				
Programs	Capacity (kg)	Spin speed in washing machine (rpm)	Approximate amount of remaining humidity	Energy consumption value kWh
Cottons linen Ready to wear*	8 / 4	1000	% 60	2,47 / 1,35
Cottons Ready to iron	8	1000	% 60	2,1
Synthetics Ready to wear	4	800	% 40	0,8
Power consumption of the off-mode for the standart cotton programme at full load, PO (W)				0,5
Power consumption of the left-on mode for the standart cotton programme at full load, PL (W)				1,0
Contains fluorinated greenhouse gases covered by the Kyoto Protocol. Hermetically sealed. R134a / 0,225 kg - GWP:1430 - 0,321 tCO2e				



„Cotton cupboard dry programme“ used at full and partial load is the standard drying programme to which the information in the label and the fiche relates, that this programme is suitable for drying normal wet cotton laundry and that it is the most efficient programme in terms of energy consumption for cotton.

* : Energy Label standard program (EN 61121:2012)

All the values in the table are determined according to EN 61121:2012 standard. Consumption values may vary from the values in the table depending on laundry type, wringing revolution, ambient conditions and changes in voltage.

Operating the product

5.8 Auxiliary functions

Sound warning cancel

Drying machine makes sound warnings when the program is completed. If you don't want sound notifications, press the "Sound Notification" button. When you press the sound notification button it lights up, and program does not make sound notifications when completed.



You can select this function before or after the program starts.

5.9 Warning symbols



Warning symbols may vary according to the specifications of your machine.

Fiber filter cleaning

When the program is completed, a warning led lights up, which indicates that the filter has to be cleaned.

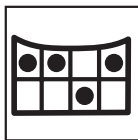

If the filter cleaning led blinks, see the „Troubleshooting“ chapter.

Water tank

When the program is completed, a warning led lights up, which indicates that the water tank must be emptied.

If the water tank fills up while the program is running, warning led starts blinking and the machine goes into stand-by. In that case empty the water in the water tank and start the program by pressing the Start / Pause button. Warning led turns off and the program resumes.



Loading door open

Start/Pause led blinks when the loading door of the drying machine is open.

5.10 End duration

You can delay the end duration of the program for up to 24 hours with the end duration function.

1. Open the loading door and place your laundry.
2. Select the drying program.
3. Press the end duration selection button and set the delay duration you want.

End duration led lights up. (End duration moves continuously when you keep pressing the button).

4. Press the Start / Pause button. End duration countdown begins. The ":" sign in the middle of the displayed delay duration blinks.



You can add or remove laundry for the duration of the end duration. The duration displayed on the screen is the sum of the normal drying duration and the end duration. At the end of the countdown the end duration led turns off, drying beings and drying led lights up.

Changing the end duration

If you want to change the duration during the countdown:

1. Cancel the program by pressing the On/Off button. Turn on the drying machine again by pressing the On/Off button. When your drying machine turns on for the first time, it turns on with the declaration (cotton wardrobe dryness) program.
2. Select the program you desire using the Program Selection knob.
3. Repeat the end duration operation for the duration you want.
4. Start the program by pressing the Start / Pause button.

Canceling the end duration function

If you want to cancel the end duration setting countdown and start the program right away:

1. Cancel the program by pressing the On/Off button. Turn on the drying machine again by pressing the On/Off button. When your drying machine turns on for the first time, it turns on with the declaration (cotton wardrobe dryness) program.
2. Select the program you desire using the Program Selection knob.
3. Start the program by pressing the Start / Pause button.

Operating the product

5.11 Starting the program

Start the program by pressing the Start / Pause button. Start/Pause led and the Drying led light up, indicating the program started. The “:” sign in the middle of the remaining duration starts to blink.



5.12 Child Lock

The machine features a child lock which prevents the machine program flow from being affected when buttons are pressed during operation.

When the Child Lock is active, all buttons except for the On/Off button are deactivated.

To activate the child lock, press the Sound Notification button and End Duration button simultaneously for 3 seconds.

The child lock should be deactivated to be able to start a new program after the current program ends or to be able to interfere with the current program. Keep the same buttons pressed for 3 seconds again to deactivate the child lock.

	The lock led on the screen lights up when the Child Lock is activated.
	Child Lock deactivates when the machine is turned off and on again using the On/Off button.

A warning sound is heard when any button is pressed (except for On/Off button) or the Program Selection knob is turned while the child lock is active.

5.13 Changing the program after it is started



After the machine starts running, you can change the program you selected to dry your laundry with a different program.

1. For example, to select Extra Dry program instead of the Iron Dryness, stop the program by pressing the Start / Pause button.
2. Turn the Program Selection knob to select the Extra Dry program.
3. Start the program by pressing the Start / Pause button.

Adding and removing laundry in stand-by mode

If you want to add or remove laundry after the drying program starts:

1. Press the Start/Pause button to take the machine into Stand-by mode. Drying operation stops.
2. Open the loading door, add or remove laundry and close the loading door.
3. Start the program by pressing the Start / Pause button.

	The laundry adding made after the drying operation started may cause the dried laundry inside the machine to mix with the wet laundry and the laundry to remain damp after the operation ends..
	Laundry adding and removing can be repeated as much as desired during drying operation. But this process would continuously interrupt the drying operation, and so would cause the program duration to lengthen and increase energy consumption. Thus, it is recommended to add laundry before the program starts.
	If a new program is selected by changing the position of the program selection knob while your machine is in stand-by mode, the running program ends.

Operating the product



Do not contact the inner surface of the drum when adding or removing laundry during a continuing program. The drum surface is hot.

5.14 Canceling the program

If you want to cancel the program and end the drying operation for any reason after the machine starts running, press the On/Off button.



As it will be extremely hot inside the machine when you cancel the program while the machine is in operation; run the ventilation program to cool it down.

5.15 Program end

When the program ends, the Final/Wrinkle Prevention, Fiber Filter Cleaning and Water Tank Warning leds on the program follow up indicator light up. Loading door can be opened and machine becomes ready for a second run.

Press the On/Off button to turn off the machine.



In case the laundry is not removed after the program is completed, the wrinkle prevention program that lasts 2 hours start in order to prevent wrinkling of the laundry that remains inside the machine.



Clean the fiber filter after each drying. (See. „Fiber filter and loading door inner surface“)



Empty the water tank after each drying. (See. „Emptying the water tank“)

6 Maintenance and cleaning

Service life of product extends and frequently experienced problems will be reduced if it is cleaned at regular intervals.

6.1 Cleaning Lint Filter / Loading Door Inner Surface

Lint and fiber released from the laundry to the air during the drying cycle are collected in the Lint Filter.



Such fiber and lint are generally formed during wearing and washing.



Always clean the lint filter and the inner surfaces of the loading door after each drying process.



You can clean the lint filter housing with a vacuum cleaner.

- A layer can build up on the filter pores that can cause clogging of the filter after using the dryer for a while. Wash the lint filter with warm water to remove the layer that builds up on the lint filter surface. Dry the lint filter completely before reinstalling it.

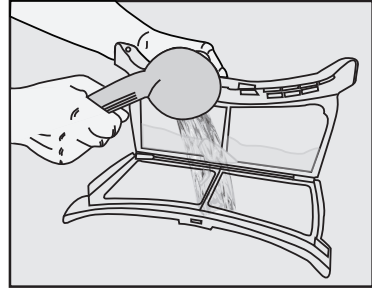

To clean the lint filter:

- Open the loading door.
- Remove the lint filter by pulling it up and open the lint filter.
- Clean lint, fiber, and cotton raveling by hand or with a soft piece of cloth.
- Close the lint filter and place it back into its housing.

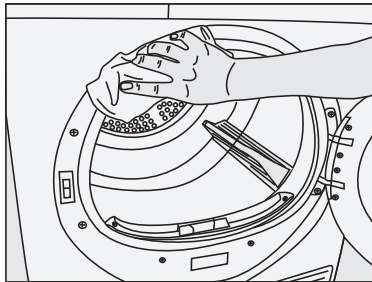
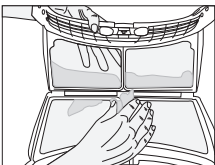
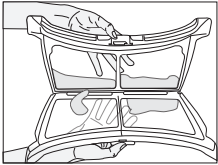
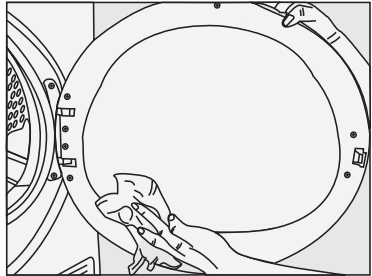
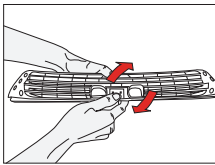
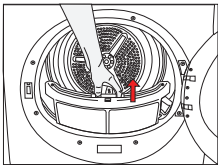

- Clean the entire inner surface of the loading door and loading door gasket with a soft damp cloth.

Maintenance and cleaning

6.2 Cleaning the sensor

There are dampness sensors in the dryer that detect whether the laundry is dry or not.

To clean the sensors:

- Open the loading door of the dryer.
- Allow the machine to cool down if it is still hot due to the drying process.
- Wipe the metal surfaces of the sensor with a soft cloth, dampened with vinegar and dry them.



Clean metal surfaces of the sensors 4 times a year.



Do not use metal tools when cleaning metal surfaces of the sensors.



Never use solvents, cleaning agents or similar substances for cleaning due to the risk of fire and explosion!

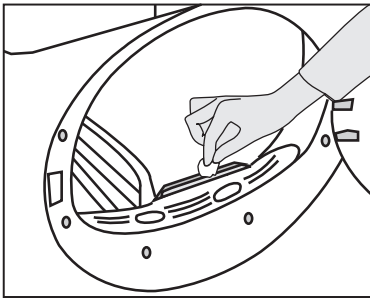

6.3 Draining the water tank

Dampness of the laundry is removed and condensed during drying process and the water that arise accumulates in the water tank. Drain the water tank after each drying cycle.



Condensed water is not drinkable!



Never remove the water tank when the program is running!

If you forget to drain the water tank, the machine will stop during the subsequent drying cycles when the water tank is full and the Water Tank warning symbol will flash. If this is the case, drain the water tank and press **Start / Pause** button to resume the drying cycle.

To drain the water tank:

Pull the drawer and remove the water tank carefully.

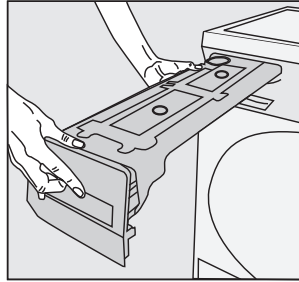

- Drain the water in the tank.

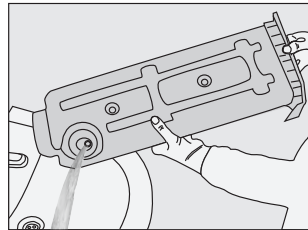

- If there is lint accumulation in the funnel of the water tank, clean it under running water.
- Place the water tank into its seat.



If the direct water draining is used as an option, there is no need to empty the water tank.

6.4 Cleaning the filter drawer

Lint and fiber that could not be captured by the lint filter are blocked in the filter drawer behind the kick plate.

Clean the filter periodically when there is visible air collection on it or when the symbol lights up, if there is a filter drawer cleaning warning symbol «» available.

There is an one stage filter. This one stage filter is from sponge

To clean the filter drawer:

- Press the kick plate button to open the kick plate.

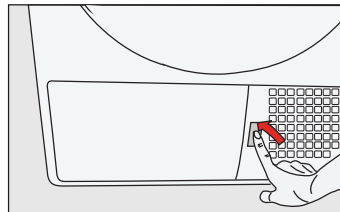

Maintenance and cleaning

- Remove the filter drawer cover by turning it in the direction of arrow.

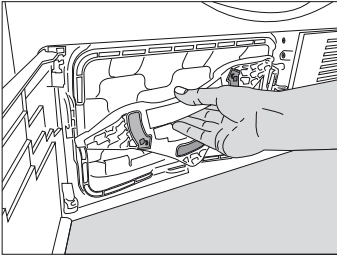

- Pull out the filter drawer.

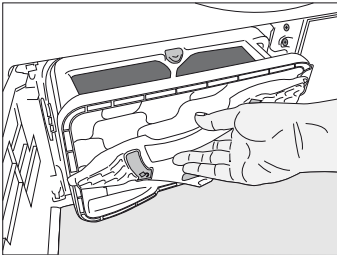

- Open the filter drawer by pressing the red button.

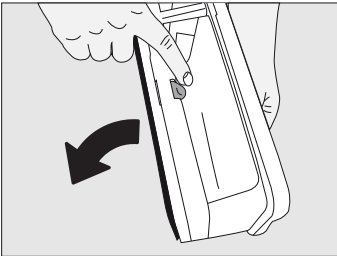

- Take out the filter drawer sponge.

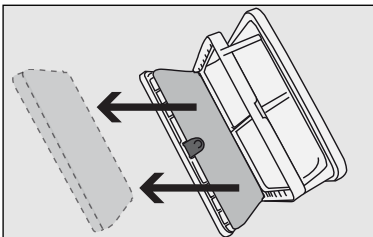

- Wash the filter drawer sponge by hand to remove the fiber and lint on the surface. After washing the sponge, squeeze it by hand and remove the excess water. Well-dry the sponge before storing it.



It is not necessary to clean the sponge if lint and fiber accumulation on it is not significant.

- Place the sponge back into its place.

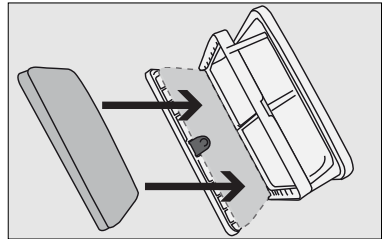

Please place the sponge carefully inside the frame of the filter cassette shown by arrows in order to avoid squeezing when filter drawer closed” .:

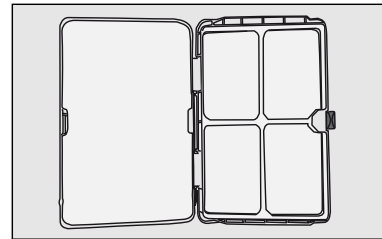

- Close the filter drawer as to lock the red button.

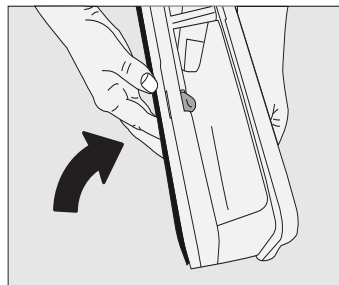

Maintenance and cleaning

- Place the filter drawer back into its place, turn the filter drawer cover in the arrow direction and close it securely.

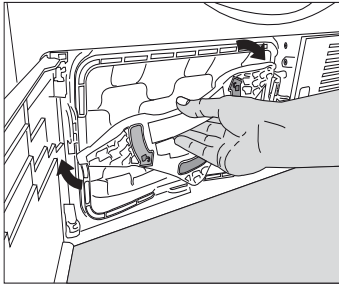

- Close the kick plate cover.

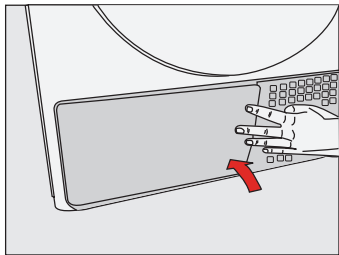

6.5 Cleaning the evaporator

Clean the lint accumulated on the fins of the evaporator located behind the filter drawer with a vacuum cleaner.

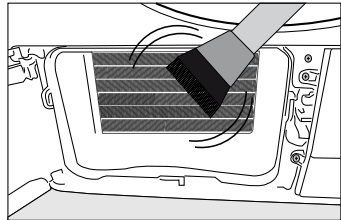
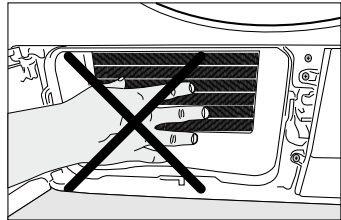

You can also clean by hand provided that you wear protective gloves. Do not attempt to clean with bare hands. Evaporator fins can harm your hand.



Drying without the filter drawer sponge in place will damage the machine!



A dirty lint filter and filter drawer will cause longer drying periods and higher energy consumption.

7 Troubleshooting

Drying process takes too much time.

- Pores of the lint filter are clogged. >>> Wash the lint filter with warm water.
- Filter drawer may be blocked>>>clean the foam inside the filter drawer.
- Ventilation grids on the front side of the machine are blocked. >>> Remove the objects (if any) that block ventilation in front of the ventilation grids.
- Ventilation is not sufficient since the room where the machine is installed is very small. Open the door and window of the room to avoid the room temperature increase too much.
- Lime deposit has built up on the dampness sensor. >>> Clean the dampness sensor.
- Excessive laundry is loaded. >>> Do not load the dryer in excess.
- Laundry is not spun sufficiently. >>> Spin your laundry at a higher speed in your washing machine.

Laundry comes out wet at the end of drying.



After drying, the hot clothes feel damper than their actual dampness level.

- It is likely that the selected programme did not suit the laundry type.>>>Checking the care labels on clothes, select appropriate programme for the laundry type or use timer programmes in addition.
- Pores of the lint filter are clogged. >>> Wash the lint filter with warm water.
- Filter drawer may be blocked>>>clean the foam inside the filter drawer.
- Excessive laundry is loaded. >>> Do not load the dryer in excess.
- Laundry is not spun sufficiently. >>> Spin your laundry at a higher speed in your washing machine.

Dryer does not switch on or the programme does not start. Dryer does not start when it is set.

- It is not plugged in. >>> Make sure that the machine is plugged in.
- The loading door is ajar. >>> Make sure that the loading door is closed securely.
- Programme is not selected or the Start / Pause / Cancel button is not pressed. >>> Make sure that the programme is selected and the machine is not in Pause mode.
- Childproof Lock is activated. >>> Deactivate the Childproof Lock.

Programme is interrupted without any cause.

- Loading door is ajar. >>> Make sure that the loading door is closed securely.
- There was a power failure. >>> Press Start / Pause / Cancel button to start the programme.
- Water tank is full. >>> Drain the water tank.

Laundry has shrunk, become felted or deteriorated.

- A programme suitable for the laundry type is not used. >>> Check the garment tag and select a programme suitable for the fabric type.

Drum lighting does not turn on. (On models with lamp)

- Dryer is not switched on with the On / Off button. >>> Make sure that the dryer is switched on.
- Lamp is defective. >>> Call Authorized Service Agent to have the lamp replaced.

End/Anti-creasing symbol is on.

- Anti-creasing programme is activated in order to prevent laundry that has remained in the machine from creasing. >>> Turn off the dryer and take out the laundry.

End symbol is on.

Troubleshooting

• Programme is over. Turn off the dryer and take out the laundry.
Lint Filter Cleaning symbol is on.
• Lint filter is not cleaned. >>> Clean the lint filter.
Lint Filter Cleaning symbol is flashing.
• Filter housing is clogged with lints. >>> Clean the lint filter housing.
• A deposit has built up on the lint filter pores that may cause clogging. >>> Wash the lint filter with warm water.
• Filter drawer is clogged. >>> Clean the sponge and the filter cloth in the filter drawer.
Water leaks from the loading door
• Lint has accumulated on the inner surfaces of the loading door and on the surfaces of the loading door gasket. >>> Clean the inner surfaces of the loading door and the surfaces of the loading door gasket.
Loading door opens spontaneously.
• Loading door is ajar. >>> Push the loading door to close until you hear a locking sound.
Water Tank warning symbol is on/flashing.
• Water tank is full. >>> Drain the water tank.
• Water draining hose is bent. >>> If the product is connected directly to a wastewater drain, check the water drain hose.
Filter Drawer Cleaning warning symbol is flashing.
• Filter drawer is not cleaned. >>> Clean the sponge and the filter cloth in the filter drawer.



If you cannot eliminate the problem although you follow the instructions in this section, consult your dealer or the Authorized Service Agent. Never try to repair a nonfunctional product yourself.



In an event that you encounter an issue on any part on your appliance, you can ask for a replacement by contacting the authorized service with the appliance model number.



Operating the appliance with non-authentic parts may lead the appliance to malfunction.



Manufacturer and distributor are not liable for malfunctions resulting from using non-authentic parts.

PRODUCT FICHE

Complying Commission Delegated Regulation (EU) No 392/2012

Supplier name or trademark		Cylinda
Model name		TVP 5481
Rated capacity (kg)		8
Type of Tumble Dryer	Air Vented	-
	Condenser	•
Energy efficiency class ⁽¹⁾		A+
Annual Energy Consumption (kWh) ⁽²⁾		297
Type of Control	Automatic	•
	Non-automatic	-
Energy consumption of the standard cotton programme at full load (kWh)		2,47
Energy consumption of the standard cotton programme at partial load (kWh)		1,35
Power consumption of the off-mode for the standard cotton programme at full load, P ₀ (W)		0,5
Power consumption of the left-on mode for the standard cotton programme at full load, P _L (W)		1,0
The duration of the left on mode (min)		30
Standard cotton programme ⁽³⁾		
Programme time of the standard cotton programme at full load, T _{dry} (min)		197
Programme time of the standard cotton programme at partial load, T _{dry1/2} (min)		115
Weighted programme time of the standard cotton programme at full and partial load (T _w)		150
Condensation efficiency class ⁽⁴⁾		B
Average condensation efficiency of the standard cotton programme at full load, C _{dry}		85%
Average condensation efficiency of the standard cotton programme at partial load, C _{dry1/2}		85%
Weighted condensation efficiency of the standard cotton programme at full load and partial load, C _t		85%
Sound power level for the standard cotton programme at full load ⁽⁵⁾		65
Built-in		-

• : Yes - : No

(1) Scale from A+++ (most efficient) to D (least efficient)

(2) Energy consumption based on 160 drying cycles of the standard cotton programme at full and partial load, and the consumption of the low-power modes. Actual energy consumption per cycle will depend on how the appliance is used.

(3) "Cotton cupboard dry programme" used at full and partial load is the standard drying programme to which the information in the label and the fiche relates, that this programme is suitable for drying normal wet cotton laundry and that it is the most efficient programme in terms of energy consumption for cotton

(4) Scale from G (least efficient) to A (most efficient)

(5) Weighted average value — L_{WA} expressed in dB(A) re 1 pW



service

- Vihar service i hela landet / Nationwide service
- Gå in på www.cylinda.se / Visit www.cylinda.se
- Ring 0771-25 25 00 (endast lokaltaxa) / Call 0771-25 25 00

uppge

- Maskintyp / Model code
- Serienummer / Serial number
- Inköpsdatum / Purchase date
- Problembeskrivning / Problem description
- Namn och adress / Name and address
- Ditt telefonnummer / Phone number